

MOSQUETONES

MOSQUETÓN ISC ALUMINIO CARABINERO OFFSET OVAL 3 TIEMPOS KH221

Código interno: **MO4231002**

MACAYA

Rescate & Anticaída

PROCESOS CERTIFICADOS CON:

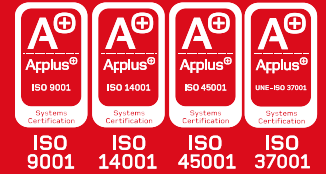

Conector fabricado de aluminio liviano y resistente. Su forma ovalada permite la carga de dispositivos como poleas, abrazaderas de cable o dispositivos anticaídas móviles. Cuenta con sistema de cierre de tres tiempos (bloqueo automático con apertura de triple acción), que facilita el manejo. Posee un pasador que impide el deslizamiento del material al que esté conectado, mejorando la estabilidad con su punto de conexión.

Características Técnicas

1. Información

- Material: Aluminio.
- Resistencia mínima de ruptura: 25 kN.
- Apertura máxima del gatillo: 19 mm.
- Apertura de tres tiempos.
- Dimensiones: 114 x 69 x 19 mm.
- Peso: 86 g.



Imágenes referenciales.

Rescate & Anticaída

Información Adicional

A. Modificaciones.



B. Precauciones de material.



C. Almacenamiento.



NORMA

EN 362:2004 B/T



CARACTERÍSTICAS DE SEGURIDAD

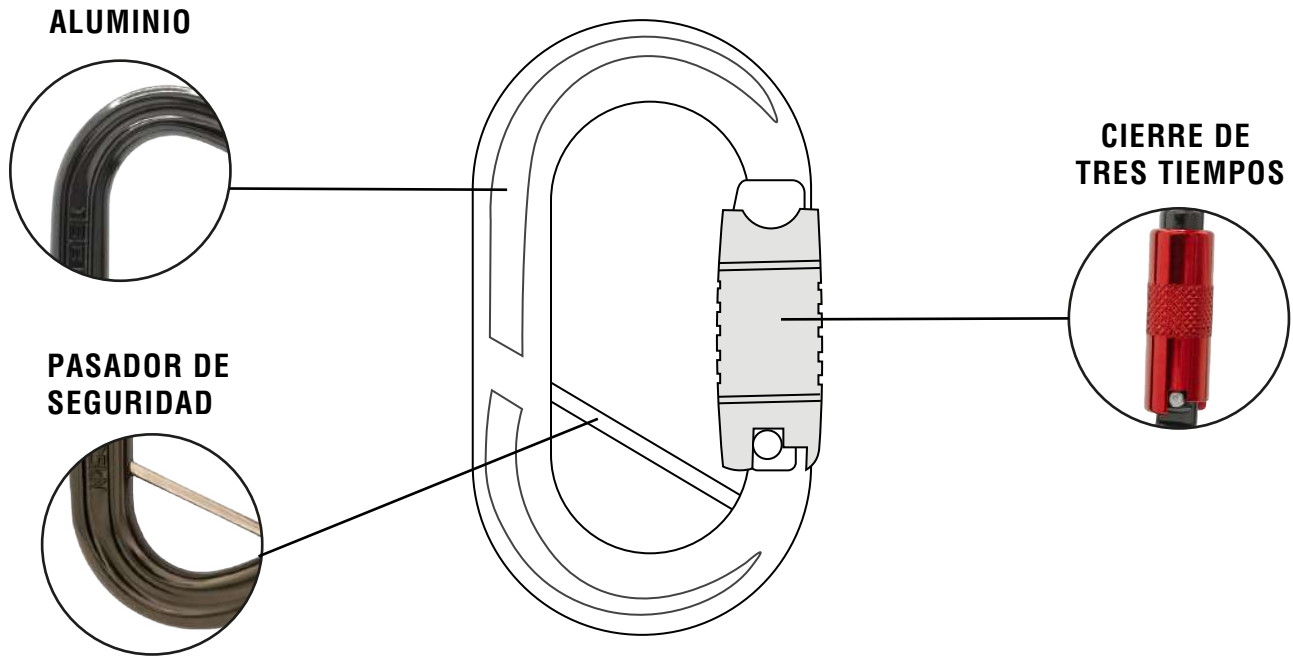

Imágenes referenciales.

MODOS DE USO:

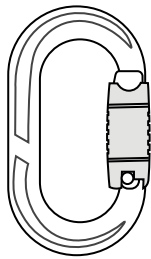

Seguro que consta de tres movimientos para su apertura, lo que evita un despliegue de manera accidental.

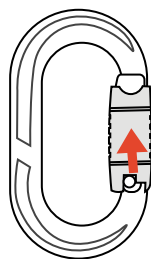

Pulse el sistema de cierre para iniciar el proceso de apertura del mosquetón.

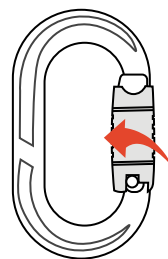

Girar el sistema de la puerta del mosquetón, esta se alineará con un canal que permitirá la apertura del sistema. Luego de haber girado el sistema, mantener la posición y aplicar fuerza con el pulgar hacia el interior del mosquetón.

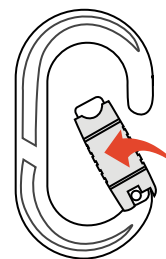

Una vez abierto, se puede hacer conexión con el mosquetón; luego de esto, se deja de ejercer presión sobre el seguro y volverá automáticamente a su posición inicial.

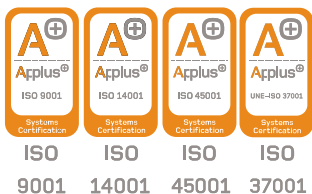

Macaya Safety dispone de un sistema de gestión de calidad de empresa, gestión ambiental, seguridad y salud en el trabajo, gestión antisoborno certificado de acuerdo a la norma ISO 9001:2015, ISO 14001:2015, ISO 45001:2018, ISO 37001:2016 respectivamente por Applus.



NORMA

EN 362:2004 B/T