

# RESCATE

## CAMILLA LONA PLEGABLE

Código interno: **CM4100001**

# MACAYA

Rescate & Anticaída

PROCESOS CERTIFICADOS CON:

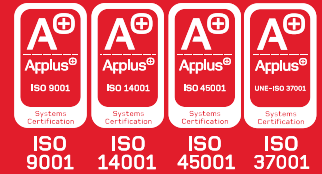

Camilla de rescate plegable construida con estructura de aleación de aluminio de alta resistencia y lona de PVC lavable. Su diseño inteligente facilita manipulación, almacenamiento y transporte gracias a su capacidad de plegado, pudiendo embalarse en una bolsa compacta. Equipada con correas de sujeción para garantizar la seguridad del paciente durante el traslado. Combina durabilidad, ligereza y versatilidad, ofreciendo una solución eficaz para extracción y evacuación en emergencias. Su fácil limpieza y mantenimiento la hacen ideal para uso prolongado en variados contextos.

## Características Técnicas

### 1. Información

- Estructura: Aluminio.
- Lona de PVC de alta resistencia.
- Color: Naranja.
- Medidas extendida: 208 x 55 x 13 cm.
- Peso: 10 kg.
- Capacidad máxima: 160 kg.
- Plegable.
- Incluye bolso de traslado.
- Incluye dos cinturones de sujeción.

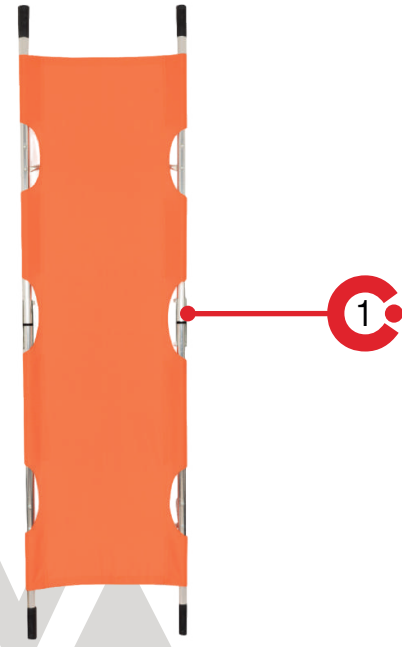

Imágenes referenciales.

# MACAYA

Rescate & Anticaída

## Información Adicional

### A. Modificaciones.



### B. Precauciones de material.



### C. Almacenamiento.



## CARACTERÍSTICAS DE SEGURIDAD

RANURAS PARA  
CINTAS DE AJUSTE



ESPACIO PARA INMOVILIZACIÓN  
DE CABEZA

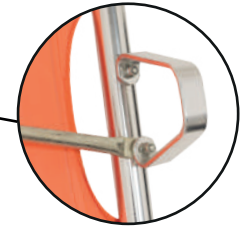

SUPERFICIE DE  
POLIETILENO

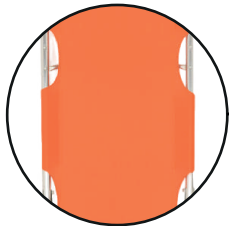

ESPACIO PARA INMOVILIZACIÓN  
DE PIERNAS

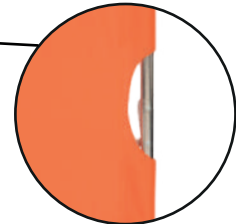

Imágenes referenciales.

## MODOS DE USO:

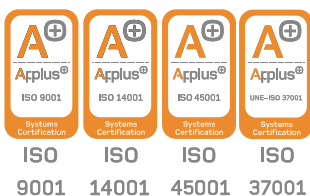
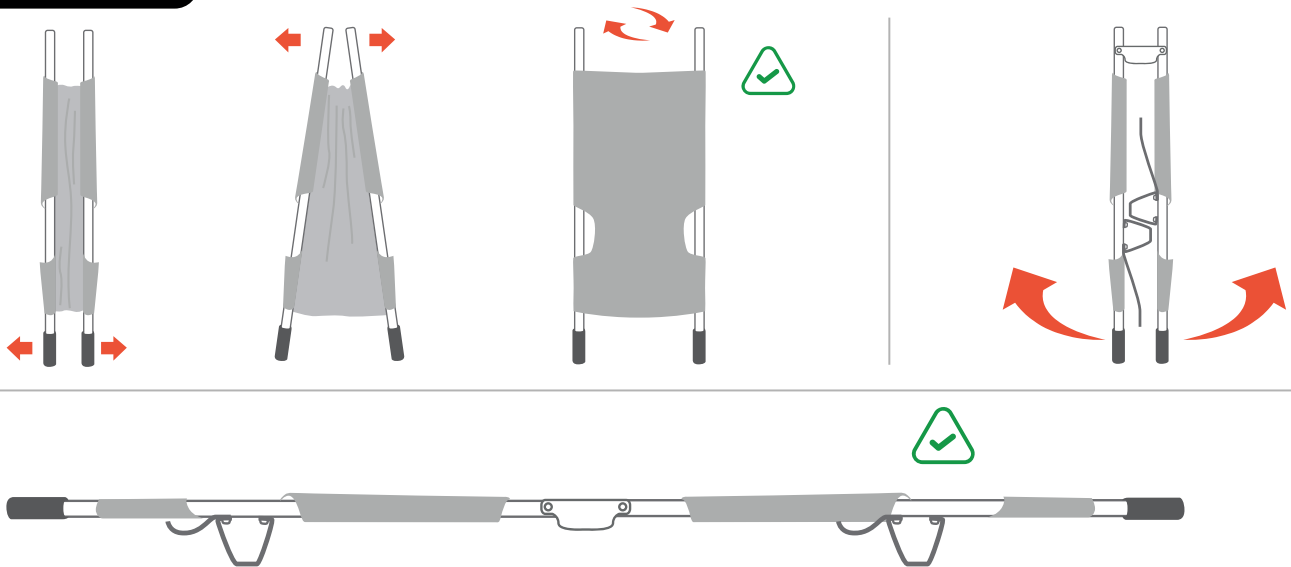

Macaya Safety dispone de un sistema de gestión de calidad de empresa, gestión ambiental, seguridad y salud en el trabajo, gestión antisoborno certificado de acuerdo a la norma ISO 9001:2015, ISO 14001:2015, ISO 45001:2018, ISO 37001:2016 respectivamente por Applus.

